



Pulvérisateur manuel à dos d'une capacité de 12 et 16 litres respectivement avec lance en fibre et buse résistant à l'usure. Recommandé pour les jardins de taille de plus de 1000m² (Super Green 12) et plus de 1500m² (Super Green 16).



Avantages

- Lance en fibre de verre pour plus de résistance et de légèreté.
- Un mélangeur est inclus ce qui garantit l'homogénéité du mélange du traitement.
- Sangles matelassées et réglables.
- Homogénéité du traitement grâce au régulateur de pression.
- Blocage du levier et de la lance pour faciliter le transport.
- Ambidextre, ergonomique, léger.



Informations fonctionnelles



Régulateur de pression 3 positions

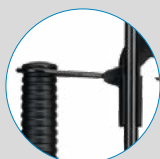

Support lance-levier



Chambre de pression avec système de retenue synthétique pour une utilisation intensive

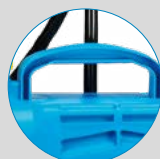

Anse de transport intégrée et confortable

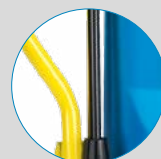

Lance fibre de verre



Vaste ouverture de remplissage



Sangles matelassées réglables ajustables



Indicateur de niveau latéral

Informations techniques

Informations techniques	SUPER GREEN 12	SUPER GREEN 16
TUYAU	1,3 m (PVC)	
BUSES DE SÉRIE	Conique réglable	
LANCE	Fibre de verre (71 cm)	
CAPACITÉ UTILE	12L	16 L
CAPACITÉ TOTALE	12,6 L - 3,33 US Gals	16,8 L - 4,50 US Gals
LITRES/MIN. 1,5 BAR	0,43 l/min	
LITRES/MIN. 3 BAR	0,6 l/min	
POIDS NET	3,16 Kgs - 6,95 Lbs	3,26 Kgs - 7,17 Lbs
VASTE OUVERTURE DE REMPLISSAGE	OUI	
SET DE BUSES POUR TRAITEMENTS HERBICIDES ET INSECTICIDES	OUI	
ACCESSOIRES DE SÉRIE	Régulateur de pression, set de buses (coude Herbicides et buses à éventail, miroir et disque), deux systèmes de retenue (1 caoutchouc et 1 synthétique) et un doseur	
LANCE ET RALLONGE	Lance/Levier	
SANGLES	Réglables et matelassées	
SYSTÈME DE RETENUE DE LA CHAMBRE	Synthétique	
RÉGULATEUR DE PRESSION	OUI (3 positions)	
POIGNÉE	PP	

Données logistiques

Données logistiques	SUPER GREEN 12	SUPER GREEN 16
CODE	8.39.49	8.39.47
GENCOD	84.14685.20050.1	84.14685.20033.4
CONDITIONNEMENT	1 unité	
UNITÉS PAR PALETTE	18 unités	
DIMENSIONS DE LA PALETTE	1200 X 800 X 1180	

KITS D'ENTRETIEN



KIT DE MAINTENANCE PR - code 8.39.41.870
Maintenez votre pulvérisateur au rendement maximal. Conçu pour pulvérisateurs de 12 L à 20 L

JOINT ROND AN-8 n° 101	2.23.15.908	
BOULE INOX Ø 12 n° 119	2.20.08.902	
SYSTÈME DE RETENUE VITON n° 120	8.39.11.305	
JOINT ROND AN-5 n° 136	2.23.15.905	
VANNE CHAMBRE n° 365	8.39.41.303	
RONDELLE FILTRE n° 1034	8.49.41.410	



ACCESSOIRES

Personnalisez votre pulvérisateur en l'adaptant à vos besoins (travail en hauteur, zones difficiles d'accès...)



LANCE TÉLESCOPIQUE 3,2 M
code 8.35.40.913
LANCE TÉLESCOPIQUE 5,4 M
code 8.35.40.915



BUSE ANTI DÉRIVE
(À AIR INDUIT) 80°
code 8.34.46.814
BUSE ANTI DÉRIVE
(À AIR INDUIT) 120°
code 8.34.46.804



SET DE BUSES
code 8.34.46.870



BUSE 4 ORIFICES
code 8.34.46.801



COUDE HERBICIDES FAIBLE VOLUME
code 8.34.60.935



RALLONGE TÉLESCOPIQUE
code 8.35.40.876

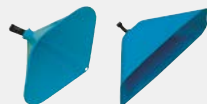

ECRAN CONIQUE
code 8.34.40.870
ECRAN RECTANGULAIRE
code 8.34.40.871



TUBE LANCE EN FIBRE DE VERRE DE
1M AVEC BUSE
code 8.34.60.873
TUBE LANCE EN FIBRE DE VERRE DE
1,5M AVEC BUSE
code 8.34.60.874

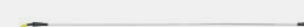

TUBE LANCE DE 1 M ALUMINIUM
AVEC BUSE
code 8.34.60.871
TUBE LANCE DE 1,5 M ALUMINIUM
AVEC BUSE
code 8.34.60.872

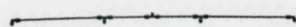

QUADRUPLE BUSE
code 8.34.60.870

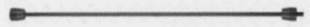

RALLONGE 0.5M
code 8.35.40.870

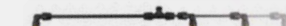

DOUBLE BUSE EXTENSIBLE
code 8.35.40.872



DOUBLE BUSE RÉGLABLE
code 8.34.46.802



DOUBLE BUSE FLEXIBLE
code 8.35.40.871



COUDE HERBICIDES NORMAL
code 8.34.60.934



RÉGULATEUR DE
PRESSION (TYPE
EVOLUTION - AGRO
GREEN)
code 8.35.47.870

PIÈCES DE RECHANGE

Prolongez la durée de votre pulvérisateur en simplifiant le remplacement des pièces.

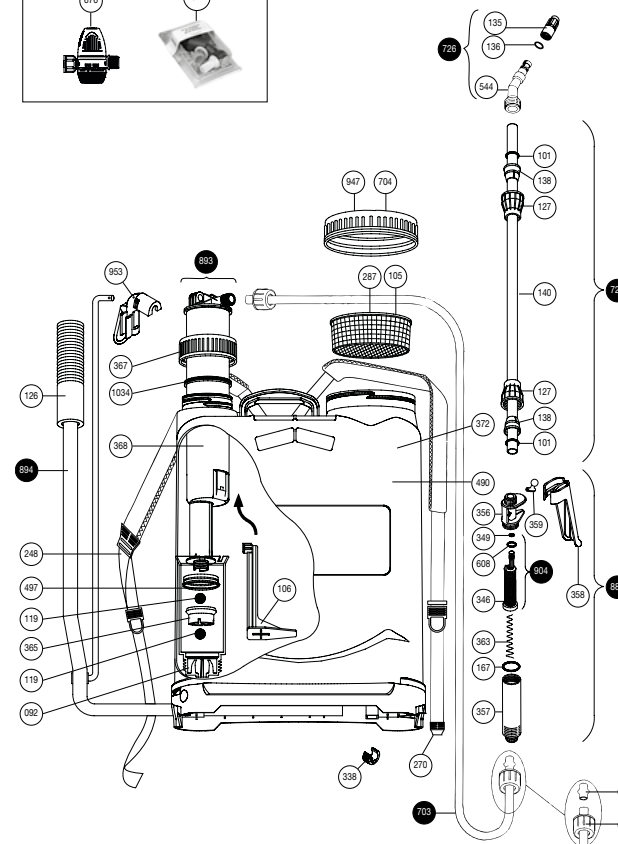
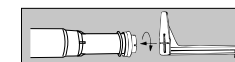
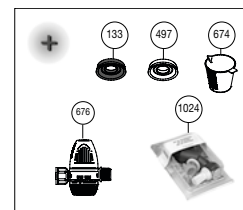

N.	CODE	Q	NOM PIÈCES DE RECHANGE
92	8.39.41.603	1	CYLINDRE AVEC BOULE
101	2.23.15.908	2	JOINT ROND NA-8
105	8.39.18.303	1	FILTRE DU RÉSERVOIR 16 L.
106	8.39.47.306	1	AGITATEUR
119	2.20.08.902	2	BOULE INOX. Ø 12
126	8.39.43.304.1	1	POIGNÉE
127	8.38.12.323	2	ÉCROU CONIQUE
133	8.39.09.306	1	RENFORT EN CAOUTCHOUC
135	8.39.02.323	1	BUSE Ø 1
136	2.23.15.905	1	JOINT ROND AN-5
138	8.38.12.328	2	CÔNE Ø 10
140	8.39.18.427	1	TUYAU Ø 10
167	2.23.15.914	1	JOINT ROND AN-14
248	8.39.41.364	1	COURROIE
270	8.39.41.365	1	COURROIE AVEC CROCHET
287	8.39.06.303	1	FILTRE DU RÉSERVOIR 12 L.
290	8.38.08.308	2	DOUILLE TUYAU
291	8.42.02.332	2	ÉCROU
338	8.39.43.327	1	DOUILLE BASE
346	8.39.47.365	1	FILTRE LANCE
349	2.23.16.903	1	JOINT ROND AN-3
356	8.39.46.366	1	CORPS MANETTE
357	8.39.46.367	1	PORTE FILTRE
358	8.39.46.368	1	POIGNÉE
359	8.39.46.369	1	CROCHET
363	8.39.41.342	1	RESSORT FILTRE
365	8.39.41.303	1	SOUPAPE FERMETURE
367	8.39.47.308	1	COUVERCLE GUIDE
368	8.39.41.302	1	CHAMBRE DE PRESSION
372	8.39.47.850	1	RÉSERVOIR 16 L.
490	8.39.49.850	1	RÉSERVOIR 12 L.
497	8.39.41.305	2	RENFORT SYNTHÉTIQUE OPAQUE
544	8.28.40.322	1	PULVÉRISATEUR
608	2.23.16.906	1	JOINT ROND AN-6
674	8.39.41.350	1	DOSEUR 100 ML.
676	8.34.47.900	1	RÉGULATEUR DE PRESSION
703	8.39.18.805	1	TUYAU COMPLET
704	8.39.47.602	1	COUVERCLE RÉSERVOIR ET SOUPAPE 16 L.
726	8.38.08.803	1	TUBE AVEC BUSE
727	8.39.18.627	1	TUBE AVEC ÉCROUS
883	8.39.41.801	1	MANETTE COMPLÈTE
885	8.39.46.823	1	LANCE COMPLÈTE
893	8.39.41.814	1	CHAMBRE COMPLÈTE
894	8.39.41.802	1	LEVIER COMPLET
904	8.39.47.811	1	FILTRE AVEC JOINTS
947	8.39.49.602	1	COUVERCLE RÉSERVOIR ET SOUPAPE 12 L.
953	8.39.41.811	1	CROCHET LANCE
1024	8.34.46.815	1	JEU DE BUSES
1034	8.49.41.410	1	RONDELLE DE FERMETURE
	8.39.47.200	1	FEUILLE D'INSTRUCTIONS
	8.39.49.201	1	EMBALLAGE SUPER GREEN 12
	8.39.47.201	1	EMBALLAGE SUPER GREEN 16